

MANUAL DE USUARIO PARA
VENTANAS, PUERTAS,
Y SISTEMAS DE PERSIANAS



deceuninck

Estimado cliente,
Gracias por preferir productos de alta calidad Deceuninck.
Familiarícese con este manual del usuario para garantizar su funcionamiento
y asegurar un funcionamiento libre de problemas por muchos años.



Todos los perfiles de Deceuninck son sin plomo y usan Calcio-Zinc el cual no daña el medio ambiente.

Nuestra Declaración de Producto Ambiental (EPD) está orgullosamente certificada por IBU, asegurando que Deceuninck es la opción correcta para un futuro más brillante y limpio.



Incorporado arriba

Deceuninck cumple con; Sistema de Gestión de Calidad EN ISO 9001: 2008, Sistema de Gestión Ambiental EN ISO 14001: 2004, Certificado de Sistema de Gestión de Seguridad y Salud Ocupacional EN 18001: 2008. Además Deceuninck sistemas han recibido: EN 14351 + A1, Ucrania, Rumania, Rusia Certificados de calidad.



COMPOSICIÓN DE LA VENTANA	5
ELEMENTOS DE ATENCIÓN	6
PRESENTACIÓN DEL SISTEMA	
Sistema apertura abatir interior y exterior	7
Sistema sliding	8
Persianas enrollables	9
Persianas mallorquinas	10
Mosqueteras	11
APERTURAS	12
Ventana de apertura individual abatir interior	13
Ventana doble apertura	14
Ventana doble apertura	15
Aplicación de puerta	17
Ventana de apertura hacia afuera	18
Ventana con Oscilo	19
Sliding	20
Ventana de pivote	25
Puerta plegable	26
Mosquitera deslizante	27
AHORRO DE ENERGÍA - AISLAMIENTO TÉRMICO	30
CONDENSACIÓN	34
VENTILACIÓN	38
LIMPIEZA Y MANTENIMIENTO DE VENTANAS	42

COMPOSICIÓN DE LA VENTANA

* Los perfiles de Deceuninck están diseñados para ser versátiles, combinando distintos perfiles de marco, para crear el producto adecuado para usted. Hay muchas opciones de vidrio disponibles para seleccionar, así como perfiles auxiliares que le dan a sus puertas y ventanas diseño y un resultado personalizado.

* REFUERZO DE ACERO

Los perfiles de refuerzo de acero galvanizado especialmente diseñados están disponibles en varias opciones de grosor. Esto nos permite aumentar la deflexión del viento donde sea necesario adaptándose mejor a sus condiciones locales.

* JUNTA DE TPE

Deceuninck ha desarrollado un innovador y reciclable empaquetador TPE, montado de fábrica en nuestros perfiles para proporcionar el mejor sistema de sellado disponible, minimizando al máximo la filtración de aire.

* VIDRIO

Al ser una gran parte de la envoltura de su edificio, el vidrio es un elemento importante en su hogar. El aislamiento eficaz del sonido y el calor depende en gran medida de buenas elecciones que se hagan con respecto al vidrio. Las unidades de doble acristalamiento con un espacio mínimo de 16 mm. son la solución ideal y todos los sistemas Deceuninck pueden acomodarlas fácilmente.

* ACCESORIOS

Deceuninck tiene una excelente gama de accesorios, como manillas y herrajes, para proporcionar una operabilidad y seguridad sencillas a todos los tipos y tamaños de apertura.

* FOLIO PROTECTOR

Todos los perfiles PVC de Deceuninck se suministran con una película protectora ajustada de fábrica para minimizar cualquier rasguño o imperfecciones durante el tránsito o el montaje.



IMPORTANTE: LA HOJA PROTECTORA SE DEBE RETIRAR INMEDIATAMENTE DESPUÉS DEL MONTAJE



ELEMENTOS DE ATENCIÓN

CANALES DE DRENAJE DE AGUA

* Durante la lluvia, el agua se drena de la ventana a través de los canales de drenaje de agua. Estos canales tienen forma de ranura y un ancho mínimo de 30 mm.

* Para reducir la presión del viento y facilitar el drenaje efectivo del agua, se deben instalar tapas de drenaje especialmente diseñadas. Las ranuras de drenaje deben estar por encima del nivel de cualquier yeso o estructuras de mampostería para asegurar el desembolso sobre el edificio.

* Las ranuras de drenaje deben revisarse periódicamente para detectar bloqueos que impidan el ingreso interno.

AGUJEROS DE VENTILACIÓN DE AIRE

* El uso adecuado de agujeros de aire específicos es imprescindible para un alto rendimiento de ventanas.

*El drenaje de agua es asistido en gran medida por orificios de aire ubicados adecuadamente, protegiendo aún más la puerta o ventana contra inundaciones. Ejemplo: Al igual que cuando se sostiene agua dentro de una pajita al bloquear la abertura superior, el drenaje efectivo actúa de la misma manera.

*En regiones con diferencias extremas de temperatura, los agujeros de aire son utilizados para gestionar la expulsión de cualquier calor residual dentro de los perfiles.



IMPORTANTE: Verifique la presencia de canales de drenaje de agua y orificios de ventilación en los perfiles de PVC y contacte a su distribuidor si no están presentes.

SISTEMA APERTURA ABATIR INTERIOR Y EXTERIOR

El sistema con bisagras (apertura interior y exterior) Deceuninck, es el nombre comúnmente utilizado para puertas y ventanas que se abren por medio de una bisagra de conexión.

Diseñado para ser utilizado como productos de apertura hacia adentro y hacia afuera, este sistema es el más popular entre nuestros tipos.

Los sistemas de doble apertura son particularmente buscados por sus capacidades de ventilación altamente eficientes.

En Deceuninck Product Group están disponibles las siguientes opciones con bisagras:

- * Legend = 80 mm
- * Zendow = 70 mm
- * Fusion = 70/60 mm
- * EverestMax = 60 mm
- * Bella = mm

Ejemplos de sistemas con bisagras



SISTEMA SLIDING

CARACTERÍSTICAS DEL SISTEMA

El sistema Sliding Deceuninck utiliza hojas que se abren o cierran deslizando horizontalmente en un sistema integrado de barandillas incorporado en el marco.

El sistema Sliding está ganando popularidad debido a su diseño que minimiza la necesidad de espacio normalmente requerido por un sistema con bisagras.

El Grupo de productos Deceuninck ofrece los siguientes sistemas deslizantes:

- * Sistema Sliding.
- * Sistema Bella.
- * Sistema elevadora HS76: un sistema de elevación y deslizamiento emocionante que ofrece tamaños de hoja incomparables y un rendimiento de sellado excepcional.
- * Legend Slide.
- * Aplicaciones paralelas de puertas correderas o de doble hoja

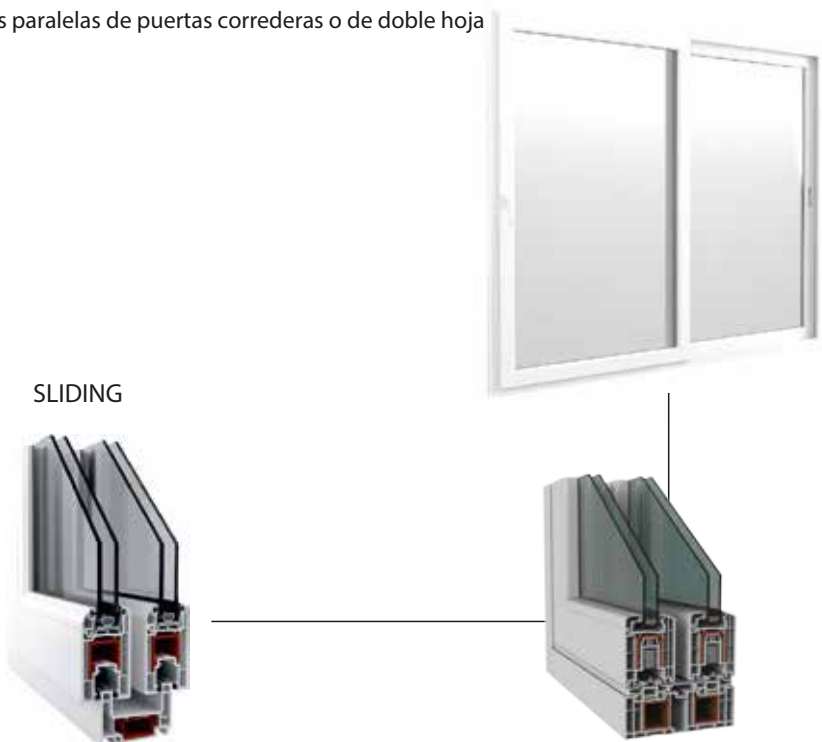

PERSIANAS ENROLLABLES

Las persianas enrollables Storbox son ideales para salas donde el control de iluminación es importante y el exceso de luz solar necesita filtración. El uso efectivo de persianas ofrece mejoras significativas en el rendimiento térmico y acústico de la casa.

El funcionamiento de los obturadores puede ser asistido por un sistema manual de poleas motorizadas. Al ser un sistema altamente versátil, las dimensiones de la caja y las opciones de laminación son cambiables para adaptarse a su aplicación.



PERSIANAS MALLORQUINAS

- * Los sistemas de obturador pueden marcar una diferencia real en el aspecto de su hogar y también ayudan a controlar el nivel deseado de luz solar.
- * Nuestros obturadores tienen alféizares integrados que crean un cierre efectivo y mantienen su apariencia y rendimiento en los años venideros.
- * Las persianas Louvre Deceuninck se pueden instalar de dos maneras:
 - Montar las hojas de la persiana directamente en el marco de la ventana.
 - Colocar las hojas de la rejilla en la pared
- * Las hojas interiores también se pueden incluir dentro de la banda principal. Estos se pueden abrir para fines de ventilación mientras la hoja principal se mantiene cerrada.
- * El número y los intervalos entre las celosías son variables y se pueden ajustar para que se adapte mejor a sus necesidades relacionadas con la luz solar y la estética.
En las aplicaciones del panel, la hoja del obturador está completamente cerrada.
- * Deceuninck ofrece una gama de opciones de color laminado para combinar con la paleta de colores de su hogar.



MOSQUITERA

- * Las opciones de mosquitera de Deceuninck son adaptables para todos nuestros estilos y sistemas. Siendo un sistema completo, se pueden modificar de acuerdo con el tipo de apertura de todas las ventanas y puertas dentro de nuestro rango.
- * Nuestra pantalla deslizante para moscas se utiliza mejor con nuestros sistemas de hojas deslizantes y nuestra mosquitera de apertura hacia adentro se adapta perfectamente a nuestros sistemas con bisagras.





TIPOS DE APERTURA

TIPOS DE APERTURA

VENTANA DE APERTURA INDIVIDUAL ABATIR INTERIOR

Abriendo el marco de la ventana

- Se abre moviendo el mango desde la Posición 1 a la Posición 2.
- En la ventana de apertura única, el mango no debe moverse hacia arriba cuando está en la posición 2.

Cerrando el marco de la ventana

- Después de cerrar completamente la hoja, la palanca se mueve de la posición 2 a la posición 1 para bloquear la ventana.

Abierto



Cerrado

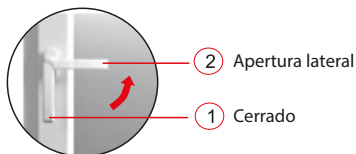

TIPOS DE APERTURA

VENTANA DOBLE APERTURA



Cerrado

DOBLE APERTURA

- La abertura del travesaño es una solución eficiente para ventilar el interior y evitar que el viento entre directamente.

APERTURA LATERAL ABATIR INTERIOR

- Se abre moviendo el mango desde Posición 1 a la posición 2.
- Después de cerrar la ventana completamente el asa se mueve a la posición 1 para bloquear la ventana.

NOTA: El mango nunca debe moverse a la Posición 3 mientras la hoja está abierta.

Abierto



Apertura oscilobatiente
(Inclinación)

APERTURA OSCIOBATIENTE (Inclinación)

- Incline la hoja abierta moviendo la palanca desde la posición 1 a la posición 3.
- Después de cerrar completamente la hoja, la palanca se mueve a la Posición 1 para bloquear la ventana.

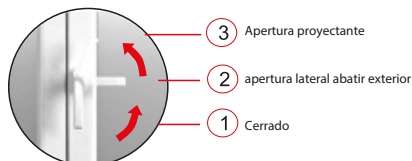

VENTANA DOBLE APERTURA

VENTANA DOBLE APERTURA

Hay dos hojas que se pueden abrir dentro de la ventana.
Se pueden elegir dos tipos diferentes de accesorios.

Apertura de las hojas

- La hoja (B) con la manilla se abre moviendo la manilla de la Posición 1 a la Posición 2.
- La hoja (A) se abre deslizando el pestillo inferior hacia arriba y el pestillo superior hacia abajo.

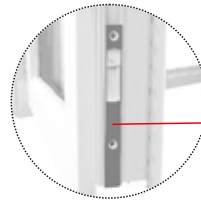

Hoja

Imagen: abrir la ventana de doble hoja

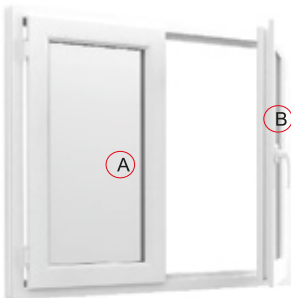

Cerrando las hojas

- Primero, la hoja (A) se cierra al bloquear los pestillos.
- Entonces el marco (B) está cerrado y bloqueado, moviendo el mango desde la posición 2 a la posición 1.

TIPOS DE APERTURA

VENTANA DOBLE HOJA

- La otra opción para la ventana de guillotina doble es el empleo del brazo de palanca.
- En ese diseño, la hoja B se puede abrir de dos maneras.

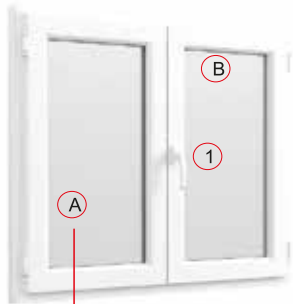

Brazo de palanca

Brazo de palanca

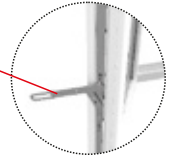

Apertura de las hojas

- La hoja (B) instalada con una manilla, se abre por moviendo el mango desde la posición 1 a la posición 2
- Para abrir el marco (A) el brazo de palanca instalado se levanta hacia arriba

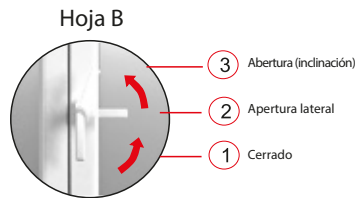

Hoja B

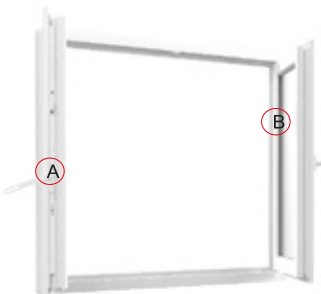

Cerrando las Hojas

- Cierre la hoja (A) y bloquee bajando el brazo de palanca. Luego cierre la hoja (B) y bloquee la ventana moviendo la manilla de Posición 2 a la posición 1.

TIPOS DE APERTURA

APLICACIONES DE PUERTAS

Apertura de puertas

- Desbloquee la puerta con la llave.
- La puerta se abre moviendo el mango desde la posición 1 a la posición 2.

Puertas de cierre

- El mango se mueve desde la posición 1 a la posición 3.
- La puerta se bloquea girando la llave en sentido inverso cuando el mango está en la Posición 3. (La llave no funciona si el mango no está lo suficientemente elevado)

En aplicaciones de puerta, la seguridad se puede mejorar empleando una chaveta de enganche asegurada.

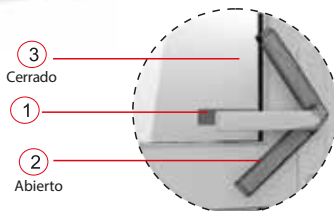

TIPOS DE APERTURA

VENTANAS DE APERTURA EXTERIOR

- En las ventanas que se abren hacia afuera, las hojas se pueden abrir verticalmente, Además de la abertura horizontal mediante el uso de los accesorios adecuados.
- En las aberturas horizontales, el ancho máximo de la ventana es de 900-1.200 mm, es de 600-1.200 mm en las aberturas verticales.



APERTURA HORIZONTAL



APERTURA VERTICAL
PROYECTANTES



Apertura de la ventana

- La ventana con la manilla se abre moviendo la manilla de la Posición 1 a la Posición 2.
- La ventana se abre hacia afuera.

Cerrando el marco

- La ventana está cerrada hacia adentro.
- La ventana se bloquea moviendo la palanca desde la posición 2 a la posición 1.

TIPOS DE APERTURA

Ventana con Oscilo

Apertura de la hoja

- Primero, el mango se mueve de la Posición 1 a la Posición 2.
- Luego, la hoja se abre tirando de ella hacia abajo.



Cerrando el marco

- La banda se cierra empujando hacia adelante.
- La hoja se bloquea moviendo la palanca desde la posición 2 a la posición 1



Ventana con pestillo

Apertura de la hoja

- Primero se baja la escotilla.
- Luego, la hoja se abre tirando de ella hacia abajo.

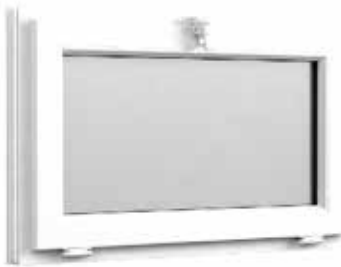

Cerrando el marco

- La banda se cierra empujando hacia adelante.
- Luego, la hoja se bloquea insertando el pestillo en su agujero.

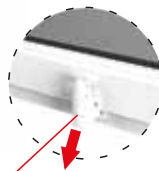

Cierre

TIPOS DE APERTURA

SLIDING

Apertura de la banda

- La manilla o manilla deslizante incorporada se mueve de la posición 1 a la posición 2.
- Cuando el mango está en la posición 2, la hoja se abre deslizándola sobre el riel.

Ventana con asa incrustada.

- La manilla o manilla deslizante incrustada se mueve desde la posición 1 a la posición 2.
- Cuando la manilla está en la posición 2, la hoja se abre deslizándola sobre el riel.

Cerrar el marco (ventana con asa)

- La hoja se desliza en la dirección inversa hasta que se apoye completamente contra el marco.
- La hoja está bloqueada moviendo el marco.



Imágenes: ventanas con asa y asa incrustada

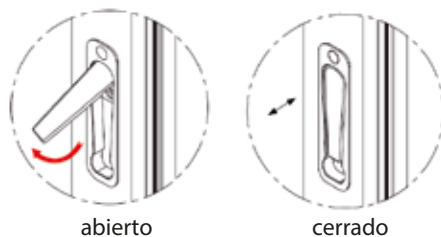

TIPOS DE APERTURA

SLIDING

Sistema corredero cuatro hojas

Apertura de la banda

- Cuando use cuatro hojas correderas para ventanas, mueva la manilla en la hoja A desde la posición 1 a la posición 2.
- Las dos hojas intermedias son libres para abrirse.
- Cuando se usa un candado, primero se debe desbloquear el marco.

Cerrando el marco

- Deslice los dos marcos hacia sus posiciones iniciales y bloquee moviendo el mango desde la Posición 2 a la Posición 1.
- Cuando se usa un candado, gire la llave para bloquear completamente la unidad.



Ventana con 4 partes; en posiciones cerradas y abiertas

TIPOS DE APERTURA

ELEVADORA HS76

Apertura de la hoja

- La manilla de la puerta en la hoja es movida desde la posición 1 a la posición 2.
- cuando el mango está en la posición 2 la hoja se abre al deslizar sobre el riel.



Cerrando el marco

- La hoja se desliza en la dirección inversa hasta que esté completamente contra el marco.
- La hoja está bloqueada moviendo el mango de la posición 2 a la posición 1.

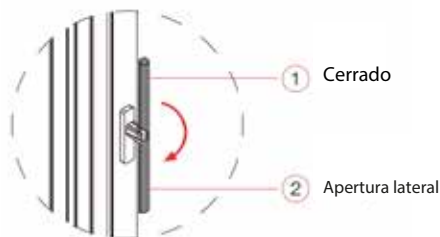

Puertas con sistema deslizante ELEVADORA HS76

TIPOS DE APERTURA

DESLIZAMIENTO PARALELO AUTOMÁTICO

En los sistemas de deslizamiento paralelo de Deceuninck se emplean los accesorios deslizantes paralelos y el mango deslizante paralelo. Estas asas son más largas que las asas normales y proporcionan un funcionamiento más fácil del mecanismo. Los accesorios proporcionan la apertura de la puerta en la posición de ventilación y el deslizamiento completo de la hoja en el riel.

En la posición cerrada, se proporcionan puntos de bloqueo en los cuatro lados de la hoja.

El mecanismo de seguridad previene el giro del mango.

NOTA: deslizar la hoja a velocidades inapropiadas puede ser perjudicial para la longevidad del producto, y además presenta un riesgo para la seguridad del operador.

Se recomienda una inspección regular para garantizar que el riel esté libre y libre de objetos y obstrucciones del hogar.

DESLIZAMIENTO PARALELO AUTOMÁTICO COMPLETO Y DESLIZAMIENTO PARALELO SEMIAUTOMÁTICO

Apertura de la hoja

- Mueva la banda por moviendo el mango desde la posición 1 a la posición 2. Se obtiene ventilación cuando el marco está en esa posición.
- El mango se mueve de la posición 2 a la posición 3 y la hoja se tira hacia adelante y se desliza sobre el riel para abrir.

Cerrando el marco

- La hoja se tira en la dirección inversa y se pasa al soporte de bloqueo.
- La banda está en la posición. Se bloquea moviendo el mango desde la posición 3 a la posición 1.



Cerrado



Inclinación



Abierto

TIPOS DE APERTURA

DESLIZAMIENTO PARALELO ABIERTO

Apertura de la banda

- La hoja se mueve de la posición 1 a la posición 2.
- La hoja se tira hacia adelante.
- Cuando el mango está en la posición 2, se desliza lateralmente para abrir.

Cerrando el marco

- La hoja se tira en la dirección inversa y se pasa al soporte de bloqueo.
- La hoja se bloquea moviendo el mango desde la posición 3 a la posición 1.



Cerrado



Inclinación



Abierto

TIPOS DE APERTURA

VENTANA PIVOTE

- En los sistemas de ventanas pivotantes hay cuatro posiciones principales: (1) cerrada, (2) ventilación asegurada, (3) Apertura completa, (4) Limpieza de vidrio.
- En la posición de ventilación asegurada, la hoja se puede abrir solo en un ángulo de 15 °.
- En la posición de limpieza del vidrio, la hoja se puede girar 180o y la superficie exterior del vidrio se puede limpiar.

Pivote con hacha vertical



Posiciones de la ventana

Pivote con hacha horizontal

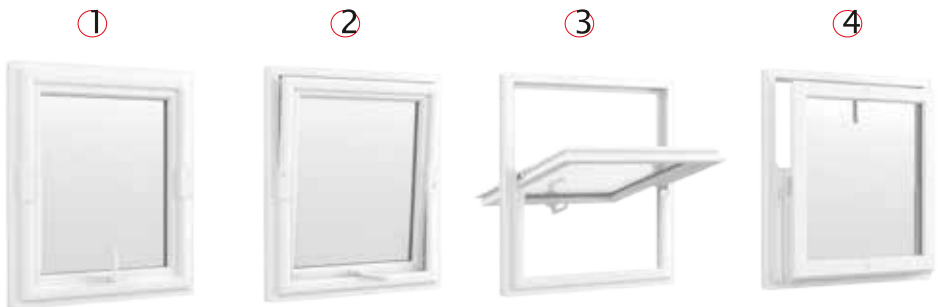

Posiciones de la ventana

TIPOS DE APERTURA

PUERTAS BI-FOLD PLEGABLES

Las puertas plegables de Deceuninck proporcionan las aberturas máximas disponibles al aire libre. Sus jardines, piscinas o terrazas se convierten en parte de su espacio interior con vistas y acceso ininterrumpidos.

Las hojas de las puertas se pueden deslizar y apilar en cualquier dirección, creando un espacio totalmente abierto dentro del marco de la puerta.

321 (3 piezas = 2 hojas + 1 hoja)

Apertura de la hoja

- El mango de la hoja B se mueve desde la posición 1 a la posición 2.
- La hoja B se abre tirando hacia adelante.
- El mango de la hoja A se mueve de la Posición 1 a la Posición 2 y se abre.

Closing the Sash

- Los marcos plegados se cierran deslizando sobre el sistema de oruga.
- El mango de la hoja A se mueve desde Posición 2 a la posición 1.
- El mango de la hoja B se mueve desde la posición 2 en la posición 1, bloqueando así la puerta.



B



Posiciones cerradas y abiertas



TIPOS DE APERTURA

MOSQUITERA DESLIZANTE

Apertura de la hoja

- Deslice la hoja abierta al operar la manilla.

Cerrando la hoja

- Invierta el procedimiento para cerrar la hoja.



TIPOS DE APERTURA

MOSQUITERA APERTURA INTERIOR

Apertura de la banda

- Abra el marco de la ventana y tire de la pantalla mosquitera hacia adentro con el mango.

Cerrando la hoja

- Empuje la pantalla mosquitera hacia delante y encaje el accesorio en los agujeros correspondientes

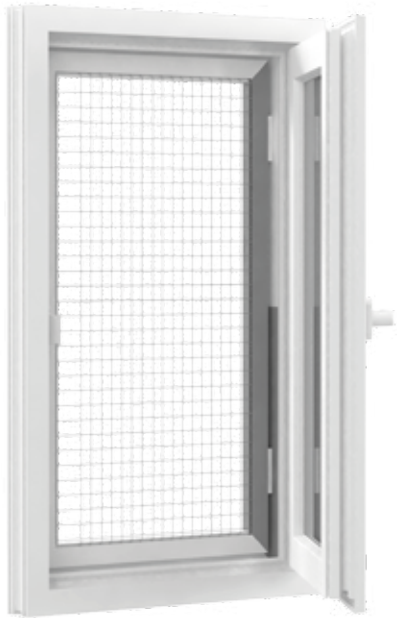

Posiciones cerradas y abiertas de mosquitera





ENERGÍA AHORRO
DE AISLAMIENTO TÉRMICO

AHORRO DE ENERGÍA AISLAMIENTO TÉRMICO

SOLUCIÓN IDEAL PARA AISLAMIENTO TÉRMICO: VENTANAS DE PVC

- La necesidad de mejorar la eficiencia energética y reducir el consumo es una necesidad absoluta. El aumento de la población en todo el mundo ha aumentado exponencialmente nuestra sed de energía y ha creado un agotamiento irreparable de los recursos. Los costos de energía están aumentando rápidamente y en nuestro país, el 32% de todo el consumo de energía se lleva a cabo en el hogar. Calefacción y aplicaciones de refrigeración son los principales culpables en este escenario poco saludable, impulsar las economías y estándares de vida hasta los límites. Ahora se ha convertido muy claro que los ahorros reales en el uso y el consumo son alcanzables haciendo mejoras fuertes en aislamiento térmico del hogar.
- Un asombroso 28% de todas las pérdidas de calor en los hogares ocurre a través del aislamiento ineficiente de la ventana. Una ventana ya no es puramente estética, el 8% de ventilación es un vehículo importante para detener el consumo de energía, mejorar los presupuestos de los hogares y a mayor escala, reduciendo las emisiones de gases de efecto invernadero.

- El aislamiento térmico de una ventana se expresa por el valor U (coeficiente de transmitancia térmica). El valor U denota la capacidad de transferir energía. Los valores bajos de U significan menor temperatura conductividad; en consecuencia, indican que el material relacionado es un mejor aislante.

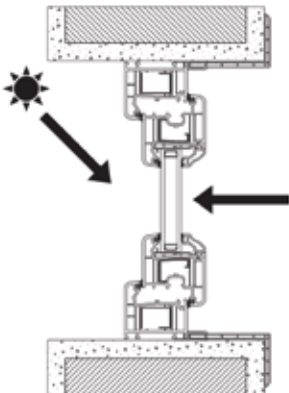
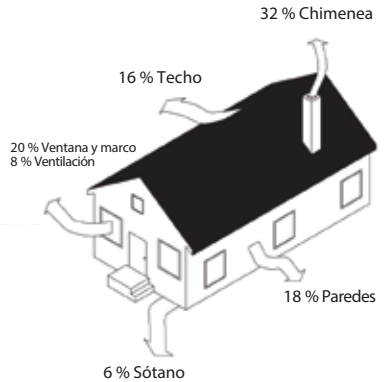

Menor valor de U
↓
Mejor **AISLAMIENTO TÉRMICO**
es proporcionado por la ventana.

AHORRO DE ENERGÍA AISLAMIENTO TÉRMICO

- Los coeficientes de transmitancia térmica de todos nuestros sistemas son probados y certificados por IFT-Rosenheim.
- Por ejemplo, el valor U del sistema Zendow es de 1,4 W / m² K.



Uf = 1.4 W/m² K

EFFECTOS DEL VIDRIO SOBRE LA CONDUCTIVIDAD TÉRMICA

- Las características y el grosor del vidrio son un factor importante en el aislamiento térmico.
- Las ventanas de doble panel son 50% más eficientes que las ventanas de panel único en aislamiento térmico.
- En ventanas de doble panel; aumentar el espacio entre paneles de hasta 16 mm o rellenar el espacio con gas argón en lugar de aire aumenta el aislamiento térmico.

Los coeficientes de conductividad térmica de diferentes ventanas con paneles dobles o simples se muestran en la Tabla 1.

$$U_w = \frac{A_f \cdot U_f + A_g \cdot U_g + l_g \cdot \Psi_g}{A_f + A_g}$$

- U_w = Coeficiente de conductividad de la ventana (W² / mK)
- U_f = Coeficiente de conductividad de calor de perfil (W² / mK)
- U_g = Coeficiente de conductividad del calor del vidrio (W² / mK)
- l_g = Perímetro de vidrio visible (m)
- Ψ_g = Coeficiente de espaciador (W / mK)
- A_g = Área de vidrio (m²)
- A_f = Área de perfil (m²)





CONDENSACIÓN

CONDENSACIÓN

Los perfiles de ventanas de PVC utilizados con empaquetadores de elastómero termoplástico (TPE, por sus siglas en inglés) proporcionan un excelente aislamiento acústico y térmico a las áreas interiores. Este escenario de aislamiento altamente eficiente puede evitar la liberación de humedad (humedad de la cocina, agua caliente, etc.) cuando las temperaturas exteriores son más frías. La ventilación periódica evitará que esto ocurra.

¿Qué es la condensación?

El aire siempre contiene una cantidad de vapor de agua. La cantidad de vapor de agua que se mantiene depende de la temperatura del aire. La condensación se produce cuando los altos niveles de vapor de agua se enfrentan a temperaturas frías, lo que hace que el aire libere el vapor de agua en forma de condensación.



Imagen: esquema de transpiración

1. A MEDIDA QUE LA TEMPERATURA DISMINUYA LA CANTIDAD DE HUMEDAD PUEDE SER RETENIDA POR DISMINUCIÓN DE AIRE
Las cantidades de vapor de agua que se pueden mantener por aire a temperaturas definidas se muestran en la Imagen 2.

Por ejemplo, 1 m² de aire;

- Retiene 28 gramos de vapor de agua a 30 °C,
- Retiene 15 gramos de vapor de agua a 20 °C,
- Cuando la temperatura disminuye a 0 °C, el aire contiene solo 4 gramos de vapor de agua.

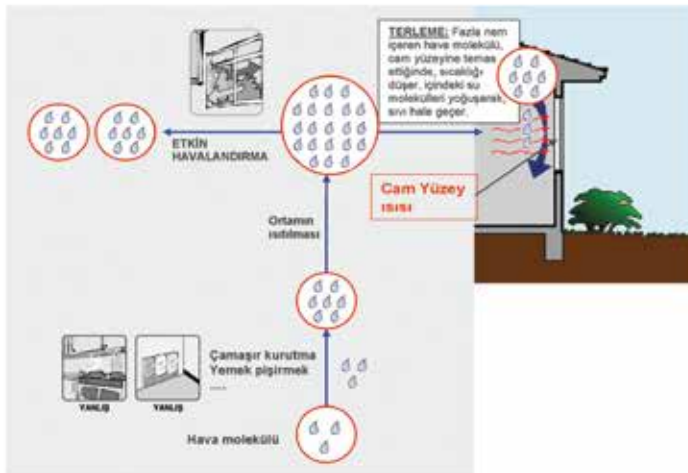
Y la cantidad excesiva de vapor de agua se descarga mediante "CONDENSACIÓN" (transpiración).



Figura 2: Gráfico psicrométrico

CONDENSACIÓN

2. CUANDO EL CONTENIDO DE HUMEDAD DEL AIRE AUMENTA, LA CONDENSACIÓN OCURRE A DETERMINADAS TEMPERATURAS

En las casas, el contenido de vapor de agua del aire se ve incrementado continuamente por las actividades diarias. Las cantidades húmedas generadas por hora son las siguientes:

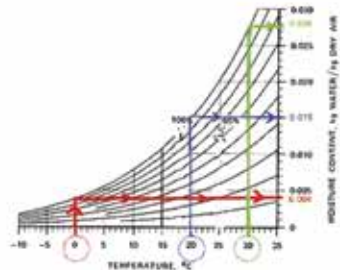
- | | |
|--|--------------------|
| ● El ser humano en reposo (respirando) | 30 gramos / hora |
| ● Lavar la ropa | 300 gramos / hora |
| ● Secar la ropa mojada colgándola | 500 gramos / hora |
| ● Limpiar la casa usando agua | 1000 gramos / hora |
| ● Cocina | 1000 gramos / hora |
| ● Tomando una ducha | 2600 gramos / hora |

EFFECTOS NEGATIVOS DE LA PERSPIRACIÓN

- La condensación en las superficies de vidrio restringe la visibilidad.
- Puede afectar negativamente la salud de los habitantes; puede causar reacciones alérgicas, dolores de cabeza, insomnio o mareos.
- Las manchas y el olor desagradable pueden ser causados por el moho por condensación.



hongo formado en las paredes

CONDENSACIÓN

- Problemas estéticos,
- La condensación y la formación de moho pueden dañar seriamente el edificio (deterioro, corrosión, etc.).
- Oxidación de objetos metálicos, dispositivos eléctricos y electrónicos.
- Deterioro de los alimentos causado por la humedad.
- Las obras de arte y los objetos culturales se ven perjudicados en los museos y las bibliotecas de esa manera.

PUNTOS A CONSIDERAR EN LOS LUGARES DONDE OCURRE LA PERSPIRACIÓN

Determinación de los elementos que generan humedad

- La ropa lavada debe secarse en balcones u otros lugares abiertos en lugar de en las puertas.



✓ correcto



✓ correcto

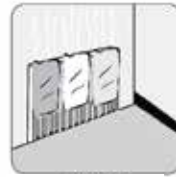

X incorrecto

- La mayoría del vapor de agua se genera en la cocina. La campana debe operarse durante la cocción.



✓ correcto



X incorrecto

- Lugares que consumen más agua, como ya que los baños y aseos deben estar bien aireados.
- Puertas de las habitaciones que contienen alta humedad como cocinas y los baños se deben mantener cerrados.
- Deben preferirse pinturas de pared adecuadas que ayuden a la aireación de la habitación (por ejemplo, las pinturas plásticas aplicadas a techos pueden dificultar la aireación).
- Los materiales de pisos de plástico y las cerámicas utilizadas en el interior afectan negativamente a la aireación.
- Para fines de calefacción, los acondicionadores de aire o la calefacción central deben preferirse a las estufas de queroseno.
- El agua no debe calentarse en la estufa o el calentador.
- Las habitaciones deben ventilarse después de la limpieza.
Las casas con acuarios se deben ventilar particularmente con frecuencia.





VENTILACIÓN

VENTILACIÓN

La ventilación es la renovación del aire dentro de una habitación o edificio.

Además de eliminar el aire húmedo, la ventilación también suministra aire fresco al hogar.

VENTILACIÓN EFECTIVA:

Para minimizar la pérdida de energía durante la ventilación, debe realizarse en el menor tiempo posible y de manera efectiva.

MÉTODOS DE VENTILACIÓN (Apertura doble):

1. Ventilación por abertura del travesaño:

- La habitación se llena de aire fresco en una hora.

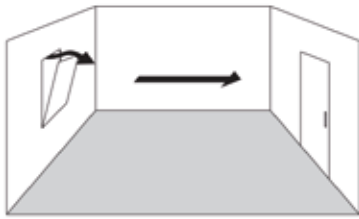

2. Cruce la ventilación abriendo ventanas en las paredes opuestas:

- La habitación se llena de aire fresco en 5-10 minutos.
- Es el método de ventilación más eficiente.
- En invierno, debe completarse antes de que las paredes, los muebles, el techo y el piso se enfríen. (sin mucha pérdida de calor).

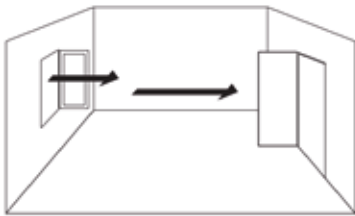

VENTILACIÓN

3.perfil de ventilación:

- La ventilación efectiva puede mantenerse utilizando el perfil de ventilación.
- El sistema de ventilación se puede abrir o cerrar con la ayuda de una perilla de mano.

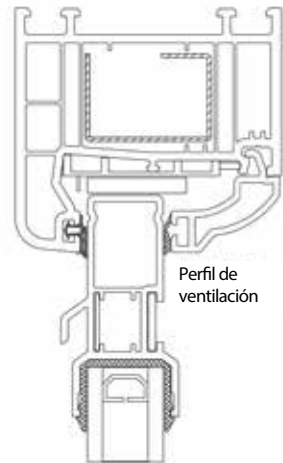
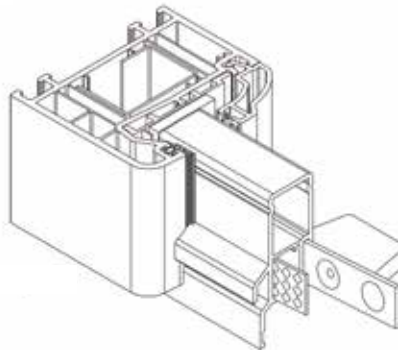
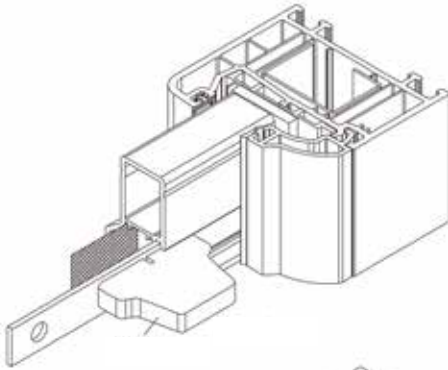





LIMPIEZA Y MANTENIMIENTO DE LAS VENTANAS

La suciedad se forma en la superficie de las ventanas debido a varias condiciones externas o internas. En las habitaciones donde la ventilación es insuficiente, la humedad y el calor excesivos de cada día las actividades (fumar cigarrillos, cocinar, planchar, ducharse, regar las plantas, acuarios, etc.) pueden crear suciedad.

Otras partes de la habitación también pueden estar sucias por la contaminación del aire, el polvo, el consumo de carbón, etc.

PERFILES DE PVC:

La lámina protectora debe retirarse inmediatamente después de completar el montaje. Si algún trabajo de construcción (enlucido, pintura, etc.) continúa después del montaje, la protección La lámina no debe ser removida hasta que esos trabajos estén terminados.

La lámina protectora expuesta a la luz solar durante mucho tiempo puede adherirse a los perfiles de PVC. Por lo tanto, la lámina protectora en las superficies exteriores del edificio debe retirarse rápidamente.

Primera limpieza de la ventana o puerta:

Durante el transporte, la arena y otras partículas sólidas pueden estar presentes en las superficies, por lo tanto, se debe prestar más atención para evitar dañar las superficies de los perfiles.

- Las impurezas como el mortero o la pintura se deben limpiar antes de que esta se seque. La limpieza se debe hacer sin rayar. Los materiales de construcción como, cemento o la cal salpicada sobre el vidrio o los accesorios pueden reaccionar con los materiales del pvc, por lo que se deben limpiar sin demora.
- Uso de productos químicos que causan desgastes en la superficie (acetona, cloruro de metileno, diluyente, etc.) en limpieza debe ser evitado.
- La limpieza no debe hacerse solo con un paño seco, sino que también debe usarse un paño húmedo. ser utilizado para limpiar las superficies.
- Los perfiles de PVC no se deben pintar externamente. Si se prefiere un color distinto al blanco, se pueden elegir otras alternativas de color poniéndose en contacto con el distribuidor de Deceuninck. Los perfiles pintados externamente no están cubiertos por la garantía de nuestra empresa.
- La limpieza de las ventanas recubiertas con laminado (color / madera) se debe hacer con un paño húmedo.

ACCESORIOS

- Los accesorios, elementos tales como herrajes, montados en las ventanas que facilitan la apertura o el cierre. Se deben lubricar una vez al año, para mantener el funcionamiento suave y fácil de las piezas móviles.
- Al limpiar las puertas de habitaciones húmedas, como baños e inodoros, etc. no se debe usar agua a presión. Las manillas de las puertas y los mecanismos de bloqueo pueden verse afectados por el agua.
- Para garantizar la larga duración de sus accesorios, cualquier ajuste de los ellos se debe hacer con cuidado.
- Puede solicitar asistencia técnica a su distribuidor acerca de los ajustes de los accesorios.

JUNTA DE TPE

- Las juntas TPE (elastómero termoplástico) están montadas sobre perfiles para impermeabilizar las ventanas. Al abrir y cerrar la ventana, se puede ver la parte blanda superior de la junta. Esa parte de la junta está especialmente diseñada para obtener buenos aislamientos de agua y aire.
- La junta de TPE no deja rastros en la ventana incluso después de largos usos.
- La limpieza de la junta de TPE debe se hacer con agua jabonosa.

VIDRIO

El vidrio cubre el área más grande en la ventana, por lo tanto, es el elemento más importante en el aislamiento.

LIMPIEZA DEL VIDRIO

- El vidrio se debe limpiar con un paño limpio.
- Los cuchillos y objetos filosos similares no se deben usar para quitar manchas de la superficie del vidrio
- Si se emplea un vidrio especial , se deben aplicar las instrucciones de limpieza correspondientes.
- Si el cristal de la ventana se rompe, póngase en contacto con su distribuidor.
- Si es necesario, es posible convertir su ventana de vidrio individual en una ventana de doble acristalamiento montando un espaciador. (Esta modificación puede ser posible después de que el distribuidor autorizado realice los controles necesarios).

deceuninck



innovación



ecología



diseño

VENTANAS DE PVC

 Camino el Otoño 472, Lampa – Santiago – Chile

 +56 2 3275 0800

 info@deceuninck.cl

 www.deceuninck.cl